

SPARTAN

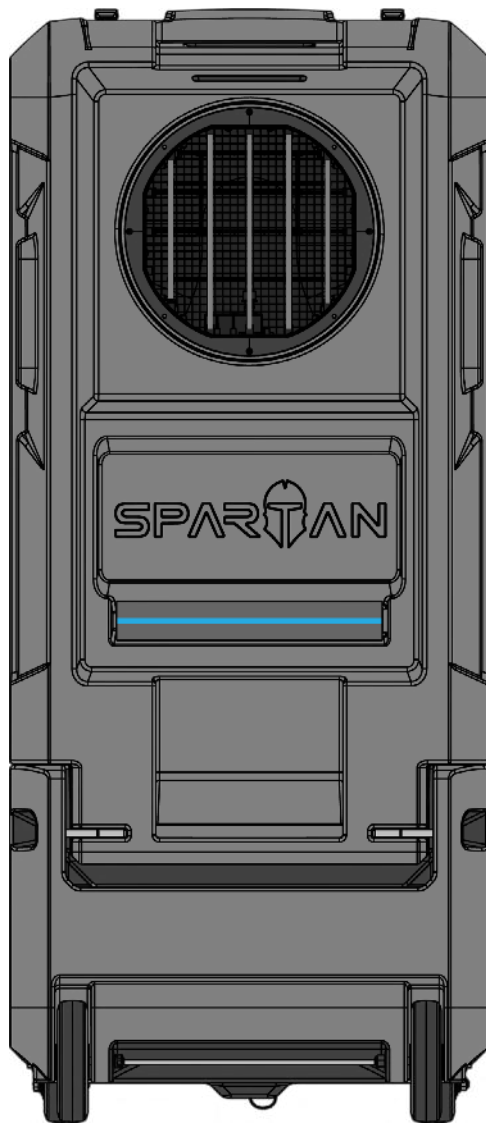

User Manual

Operational Warnings

! Please read and save these instructions.



Moving Parts

Do not operate Spartan with a damaged cord or plug. Return it to an authorized service facility for examination and/or repair.

Do not stretch the cord or place the cord under strain. Keep cord away from heated surfaces. Do not unplug by pulling on the cable. To unplug, grasp the plug, not the cable.

Unplug when not in use for extended periods and before filling, cleaning, maintenance or servicing. Do not attempt to operate Spartan while it is being serviced or cleaned.

Do not use in areas where petrol, paint, or flammable liquids are used or stored or where their vapors are present. Do not use in conjunction with or directly next to an air freshener or similar products.

If Spartan is not working as intended, has received a sharp blow, has been dropped, or damaged, do not use and contact the Vector Climate Support Team.

Contact the Vector Climate Support Team when service or repair is required. Do not disassemble the machine as incorrect reassembly may result in an electric shock or fire.

To prevent a possible fire, do not use with any opening or exhaust blocked, and keep free anything that may reduce airflow. Do not put any object into the inlet grill or the outlet opening as this may cause an electric shock or fire, or damage the system.

Do not store near heat sources or open flames. Do not use near furnaces, fireplaces, stoves, grills or other high temperature heat sources.

Turn off all controls before unplugging.

When refilling water, only do so as described in this User Guide. Do not use hot water. Do not pour water into any openings except for the water tank.

Do not use unless the machine has been cleaned according to instructions.

Use only cleaning agents recommended by the manufacturer.

Spartan must only be supplied at safety extra low voltage corresponding to the marking on the base.

Do not stare directly at Spartan's Information Display Bar for extended periods of time to avoid eye damage.



Potential Tilt Risk



Electric Shock

If the system is unlatched, open, under service or maintenance, ensure that the system is unplugged and not connected to power.

Use only Spartan as described in this user guide. Do not carry out any maintenance other than that shown in this manual, or advised by the Vector Climate Support Team.

Not for use by children. Extreme caution is necessary when Spartan is used near children and whenever it is left operating and unattended. Children should be supervised to ensure that they do not play with the machine or any remote applications. Do not place the machine in an area where it is accessible to children.

Always place Spartan on a firm, flat, level surface.

Do not tilt, move, or attempt to empty Spartan while it is operating. When moving Spartan, always exercise extreme caution as it may fall and cause serious injury.

Spartan's handle is designed to move the system, do not hang from this bar or use it in any other way than it was designed for.

Not for use by persons with reduced physical, sensory or mental capabilities.

Do not run cord under carpeting, furniture, or appliances. Do not cover cord with throw rugs, runners, or similar coverings. Arrange cord away from traffic areas and where it will not be tripped over.

Always plug directly into a wall socket. GFI outlet is recommended. Do not use an extension cord.

Do not handle any part of the plug or machine with wet hands.

If you have any questions or concerns, please reach out to us by visiting: www.VectorClimate.com/support or calling (888) 777-9906

Table of Contents

4	System Overview
5	Control Panel
6	Quick Setup
7	The Info Bar
8	Spartan's Water Tank
9	Fan Control
10	Oscillation Control
11	Cooling Modes
12	Adjusting Manual Cooling Mode
13	EcoDry Mode

System Overview

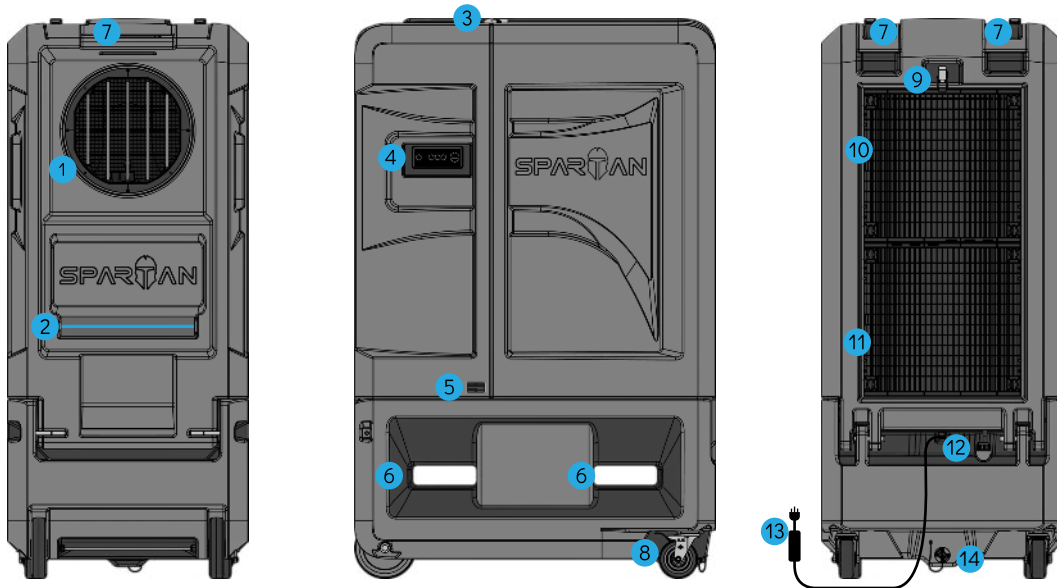

Front

Left Side

Rear

- | | | | |
|---|----------------------------------|----|---------------------------------|
| 1 | Air Outlet | 8 | Lockable Castor |
| 2 | (LED) Information Bar | 9 | Intake Grille Latch |
| 3 | Left and Right Housing Latch(es) | 10 | Upper Intake Grille (Removable) |
| 4 | Control Panel | 11 | Lower Intake Grille (Fixed) |
| 5 | Serial Plate | 12 | Water Tank Fill Cap |
| 6 | Forklift Slots | 13 | GFCI Power Cord |
| 7 | Handles (or Tie-Downs) | 14 | Water Tank Drain Cap |

To register your Spartan, visit www.VectorClimate.com/registration

Control Panel

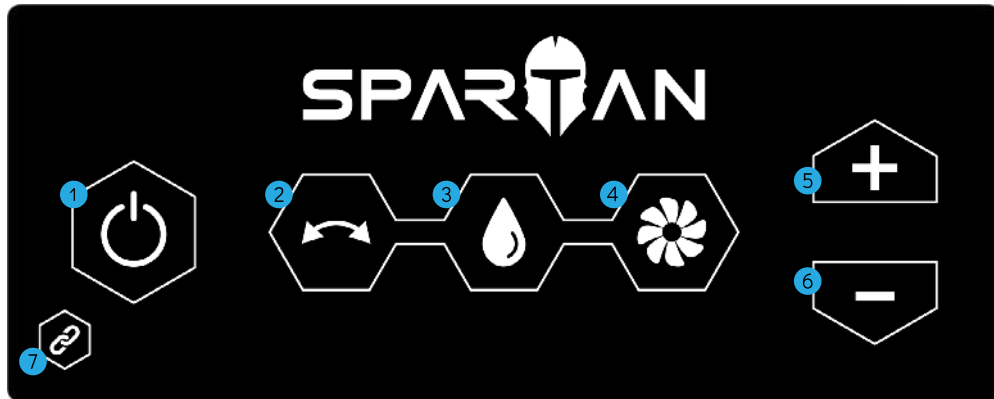

- 1 Power On / Off
- 2 Oscillation Mode
- 3 Cooling Mode
- 4 Fan Speed
- 5 Setting Control (Increase)
- 6 Setting Control (Decrease)
- 7 Inactive

 ! The fan will spool up and down upon connecting it to power.

Quick Setup

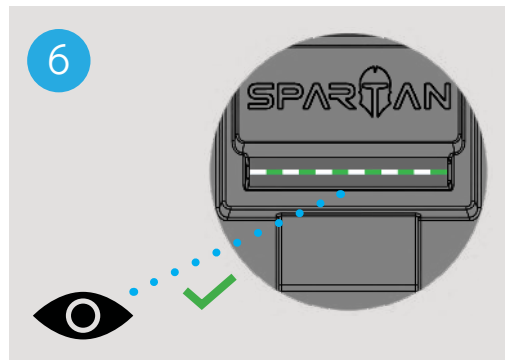
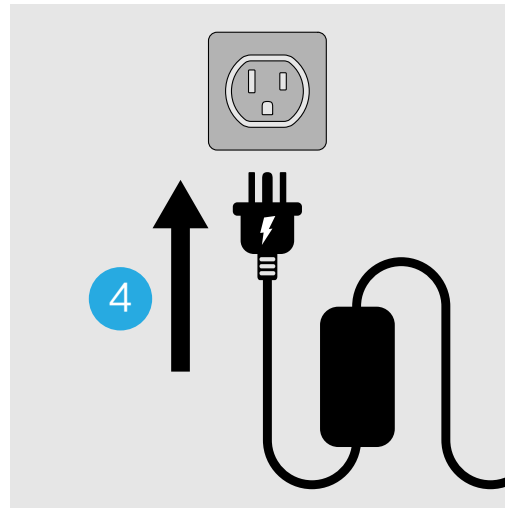
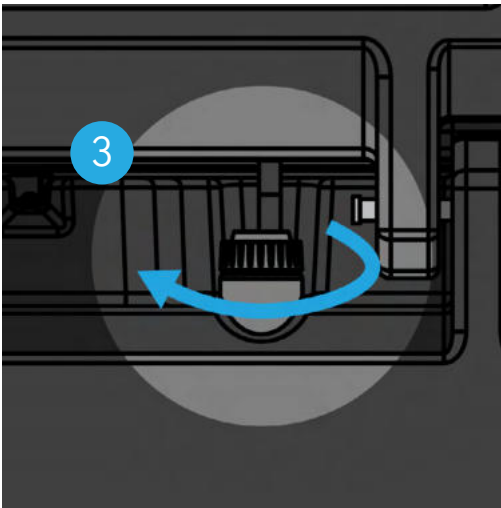
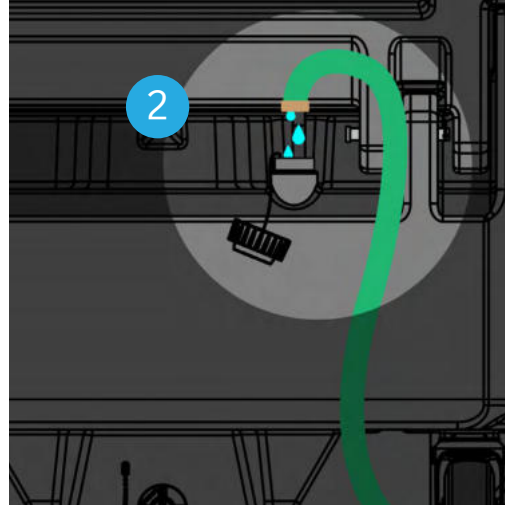
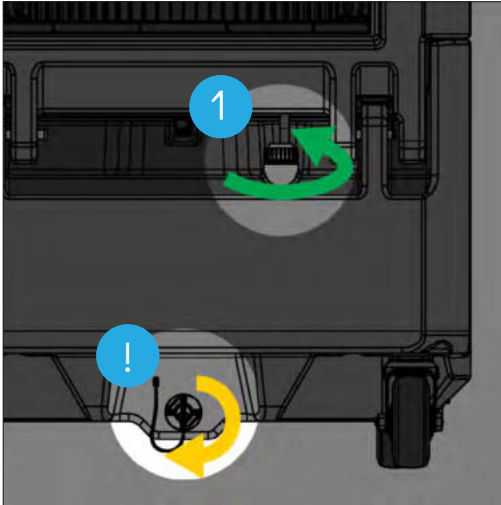

The Info Bar

Spartan's L.E.D. Info Bar has three functions.



Setting & Level Indications

When adjusting Spartan's settings the Info Bar will indicate the current level or mode.

Alerts & Notifications

If Spartan needs attention, the Info Bar will display a colored pattern, or indication. These indications are located within this manual.

Ambient Mode

When idle, Spartan's Info Bar will function as an Ambient Light.

To turn the light off, hold the  and  buttons at the same time.

Repeat the same process to turn the LED light back on.

Spartan's Water Tank

Important notes

The water tank will hold 50 gallons of water.

Do not fill with hot water.

Only fill the tank with clean water.

Checking the water level

Double press the  to view how full the water tank is. The level will appear in white on the Info Bar



100%



50%



10%

Low water indication

The warning level below will flash when there is less than 10 gallons in the tank



Empty tank indication

A blue segment will appear when the tank has less than 5 gallons.



Fan Control

The fan may take up to 10 seconds to reach the desired speed.

Turn on Fan

If Spartan's fan is off, press and release the  button to set it to 50%



Set to Max Speed

Double press the  button to quickly set the fan to maximum speed.



Adjusting the Fan

To adjust the fan speed, press and release the  button.

Within 3 seconds, press  the button to increase the speed



or the button to  decrease the speed.



Turn off the fan

To turn off the fan, press and release the  button.

Within 3 seconds, press the  button until the Info Bar is blank

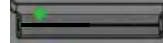

Oscillation Control

Turn on Oscillation



If oscillation is off, press and release the  button to set it to 50%



Adjusting the Oscillation Speed

To adjust the oscillation speed, press  and release the button.

Within 3 seconds, press  the button to increase the speed 



or the button to  decrease the speed. 

Turn off the Oscillation

To turn off oscillation, press and release  the button.

Within 3 seconds, press the  button until the Info Bar is off. 

Centering or Setting the Oscillation Direction

Hold the  button until the Info Bar displays a white line moving side to side. 

The oscillation vanes will begin to slowly move from side to side.

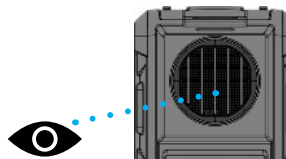

When the vane direction is in the desired position, release the  button.

Cooling Modes



Auto

Automatically adjusts water usage based on humidity and temperature to achieve maximum cooling.



Conservation

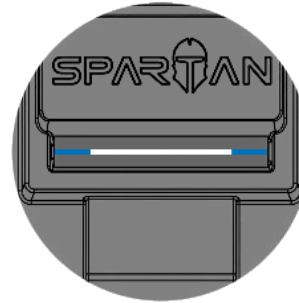

If you need to conserve water, this mode will use the least amount of water to cool the air.





Manual

This mode will allow full control over the amount of water flowing over the evaporative media.

Viewing the current mode

To determine the current/active cooling mode, hold the  button and  button simultaneously for (5) seconds.

Changing the cooling mode

Hold the  button and  button for (5) seconds to cycle between the three cooling modes.

Adjusting Manual Cooling Mode

Turn on Manual Cooling

If Spartan's cooling mode is off, press and release the  button to set it to 50%



Adjusting the Manual Cooling Setting

To adjust the fan speed, press and release the  button.

Within 3 seconds, press  the button to increase the level or the  button to decrease the level.



Turn off the Manual Cooling

To turn off cooling, press and release  the button.

Within 3 seconds, press the  button until the Info Bar is off

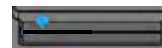

EcoDry Mode

EcoDry Mode helps keep the internal system clean by drying the evaporative media after turning Spartan off.

 This process may take 60-90 minutes.

Activating EcoDry Mode

When you are done using your system.

Press and release the  button.

(Spartan must remain plugged in.)

Once the evaporative media is dry, Spartan will automatically turn off.

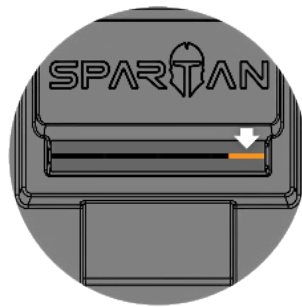

EcoDry Active

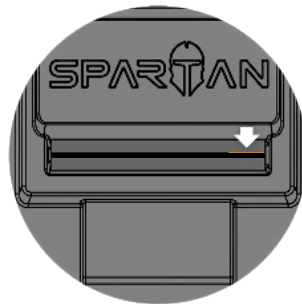

EcoDry Off

SPARTAN

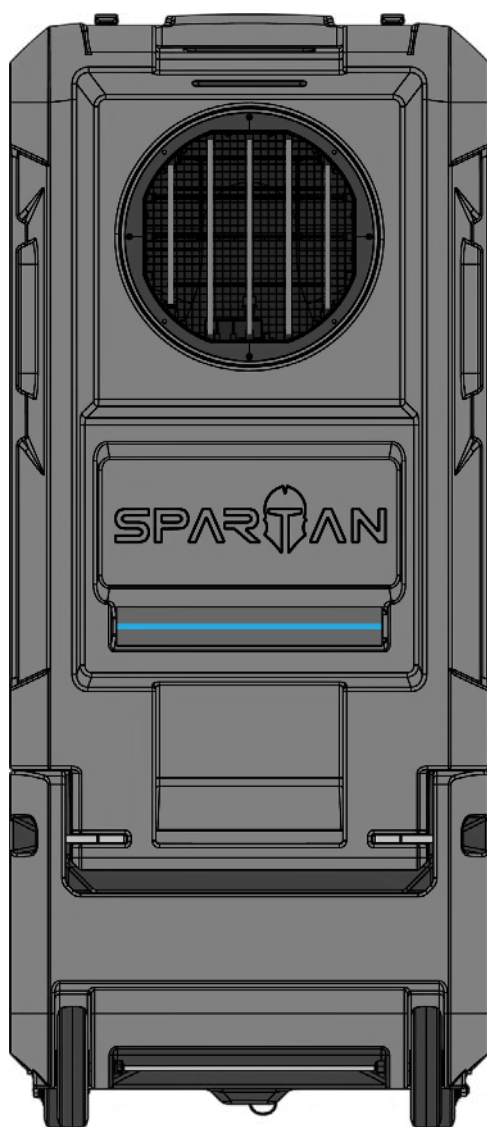

Manuel d'utilisation

Mises en garde opérationnelles



Veillez lire et conserver ces instructions.



Pièces mobiles

Ne pas utiliser Spartan avec un cordon ou une fiche endommagés. Renvoyez-le à un centre de service agréé pour examen et/ou réparation.



Risques potentiels d'une inclinaison

Ne pas étirer le cordon ou le soumettre à une tension. Tenir le cordon à l'écart des surfaces chauffées. Ne pas débrancher en tirant sur le câble. Pour débrancher, saisissez le connecteur, pas le câble.

Débrancher l'appareil lorsqu'il n'est pas utilisé durant de longues périodes et avant de le remplir, de le nettoyer, de l'entretenir ou de le réparer. N'essayez pas de faire fonctionner Spartan lorsqu'il est en cours d'entretien ou de nettoyage.



Décharge électrique

Ne pas utiliser dans des endroits où l'on utilise ou stocke de l'essence, de la peinture ou des liquides inflammables ou dans des endroits où leurs vapeurs sont présentes. Ne pas utiliser en même temps ou directement à côté d'un désodorisant ou de produits similaires.

Si Spartan ne fonctionne pas comme prévu, s'il a reçu un coup violent, s'il est tombé ou s'il est endommagé, ne l'utilisez pas et contactez l'équipe d'Assistance Climatique Vector.

Veillez contacter l'équipe d'assistance climatique Vector lorsqu'un entretien ou une réparation est nécessaire. Ne démontez pas la machine car un remontage incorrect peut provoquer un choc électrique ou un incendie.

Dans le cas où le système est déverrouillé, ouvert, en cours d'entretien ou de maintenance, assurez-vous que celui-ci soit débranché et non raccordé à l'alimentation.

N'utilisez Spartan que conformément à ce qui est décrit dans ce guide d'utilisation. N'effectuez aucune maintenance autre que celle indiquée dans ce manuel ou conseillée par l'équipe d'assistance de Vector Climate.

Ne pas laisser les enfants utiliser l'appareil. Des précautions extrêmes sont nécessaires lorsque Spartan est utilisé à proximité des enfants et lorsqu'il est mis en marche sans surveillance. Veillez à surveiller les enfants pour vous assurer qu'ils ne jouent pas avec la machine ou les applications à distance. Ne placez pas la machine dans une zone accessible aux enfants.

Placez toujours Spartan sur une surface ferme, plane et horizontale.

Ne pas incliner, déplacer ou tenter de vider Spartan pendant son fonctionnement. Soyez toujours extrêmement prudent lorsque vous déplacez Spartan, car il peut tomber et provoquer des blessures graves.

La poignée de Spartan est conçue pour permettre de déplacer le système, ne vous suspendez pas à cette barre et ne l'utilisez pas d'une autre manière que celle pour laquelle elle a été conçue.

Les personnes aux capacités physiques, sensorielles ou mentales réduites ne sont pas autorisées à l'utiliser.

Ne pas faire passer le cordon sous la moquette, les meubles ou les appareils. Ne pas recouvrir le cordon d'un tapis, d'un couvre-sol ou d'un revêtement similaire. Placez le cordon loin des zones de circulation et à un endroit où il ne risque pas de faire trébucher.

Toujours brancher directement dans une prise murale. Une prise GFI est recommandée. N'utilisez pas de rallonge électrique.

Ne manipulez aucune partie de la fiche ou de l'appareil avec des mains mouillées.

Pour éviter tout risque d'incendie, n'utilisez pas l'appareil si une ouverture ou une évacuation est bloquée, et dégagez tout ce qui pourrait réduire le flux d'air. Ne placez aucun objet dans la grille d'entrée ou dans l'ouverture de sortie, car cela pourrait provoquer un choc électrique ou un incendie, ou endommager le système.

Ne pas stocker à proximité de sources de chaleur ou de flammes nues. Ne l'utilisez pas à proximité d'un four, d'un feu de cheminée, de cuisinières, de grils ou d'autres sources de chaleur à haute température.

Éteignez toutes les commandes avant de débrancher l'appareil.

Si vous remplissez l'eau, veillez à suivre les instructions du présent guide d'utilisation. N'utilisez pas d'eau chaude. Ne versez pas d'eau dans les ouvertures, à l'exception du réservoir d'eau.

N'utilisez pas la machine si elle n'a pas été nettoyée conformément aux instructions

N'utilisez que des produits de nettoyage recommandés par le fabricant.

Spartan ne doit être alimenté que sous une très basse tension de sécurité conformément au marquage sur la base.

Ne fixez pas directement la barre d'affichage des informations de Spartan pendant de longues périodes afin d'éviter des lésions oculaires.

Si vous avez des questions ou des préoccupations, n'hésitez pas à nous contacter en vous rendant à l'adresse suivante :

www.VectorClimate.com/support

ou en appelant le (888) 777-9906

Table des matières

- 4 | Aperçu du système
- 5 | Panneau de contrôle
- 6 | Configuration rapide
- 7 | La barre d'information
- 8 | Le réservoir d'eau de Spartan
- 9 | Réglage du ventilateur
- 10 | Contrôle d'oscillation
- 11 | Modes de refroidissement
- 12 | Réglage du mode de refroidissement manuel
- 13 | Mode EcoDry

Aperçu du système

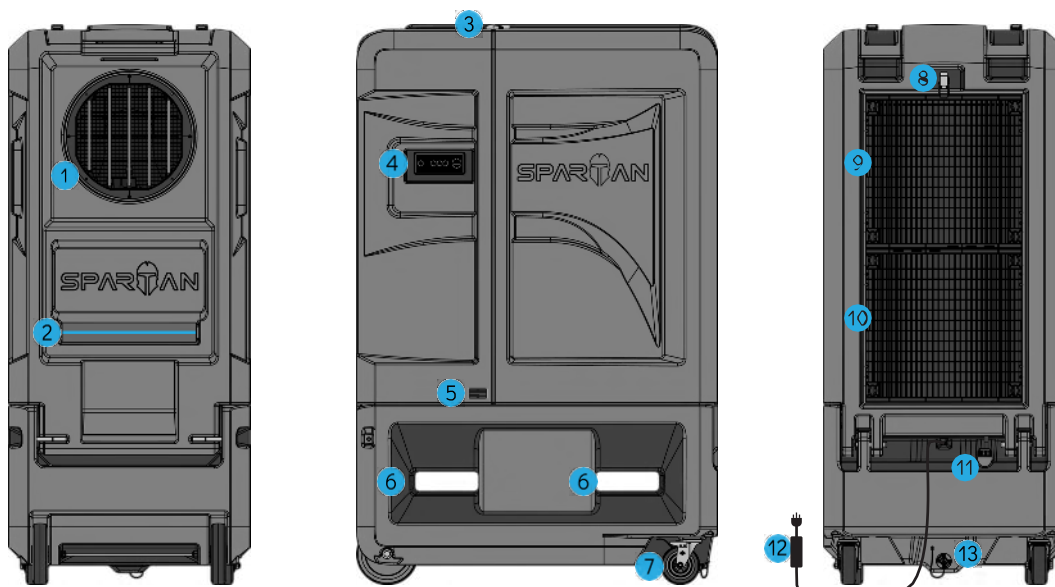

Avant

Côté gauche

Arrière

1	Sortie d'air	7	Roulette verrouillable
2	Barre d'informations (LED)	8	Loquet de la grille d'entrée d'air
3	Loquet(s) de boîtier gauche et droit	9	Grille d'entrée supérieure
4	Panneau de contrôle	10	Grille d'entrée inférieure
5	Plaque de série	11	Bouchon de remplissage du réservoir d'eau
6	Emplacements pour chariots élévateurs	12	Cordon d'alimentation GFCI
	Poignées (ou attaches)	13	Bouchon de vidange du réservoir d'eau

Pour enregistrer votre Spartan, consultez www.VectorClimate.com/registration

Panneau de contrôle

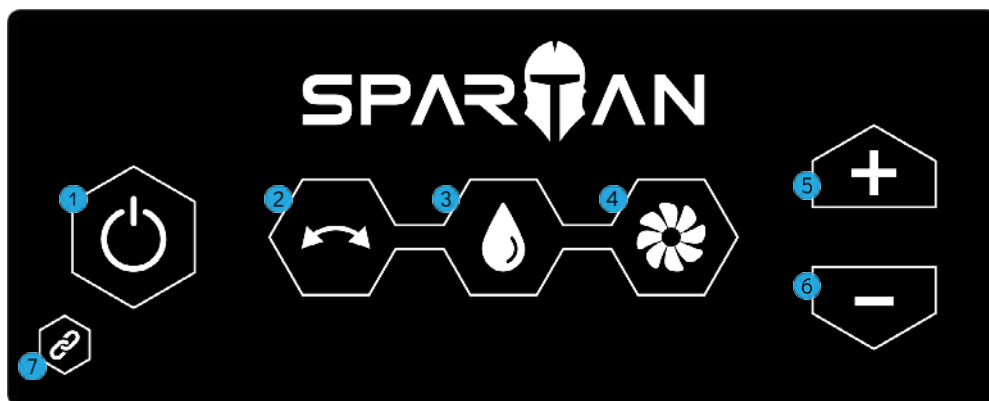

- 1 Marche / Arrêt
- 2 Mode d'oscillation
- 3 Mode de refroidissement
- 4 Vitesse de ventilation
- 5 Contrôle du réglage (augmenter)
- 6 Contrôle du réglage (diminuer)
- 7 Inactif



! Le ventilateur fonctionne en continu dès qu'il est branché sur le secteur

Configuration rapide

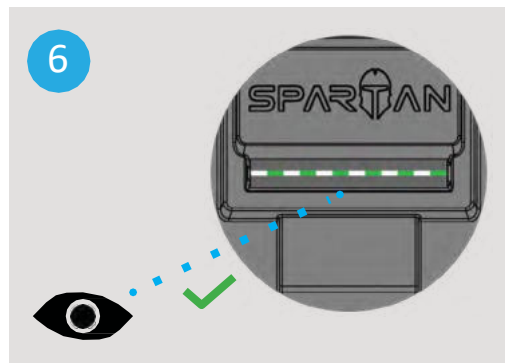
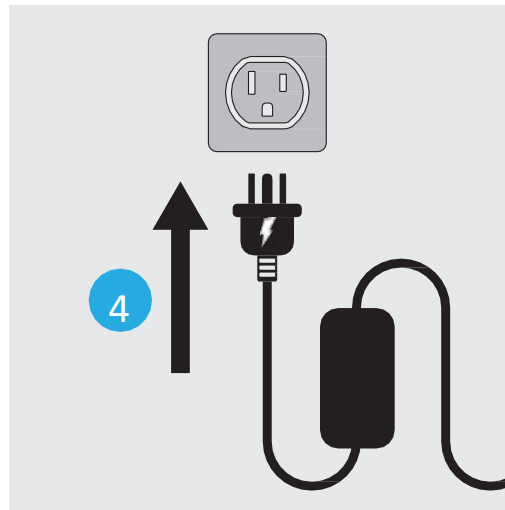
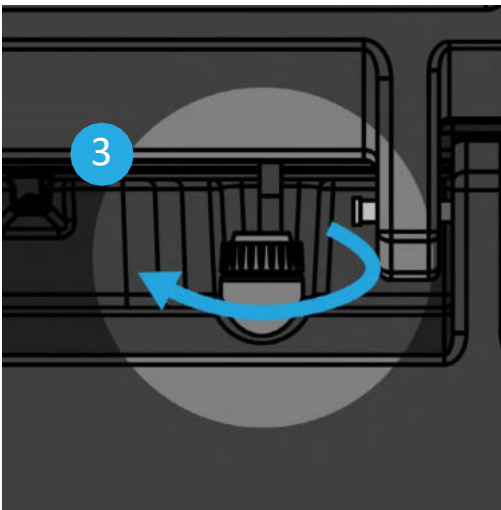
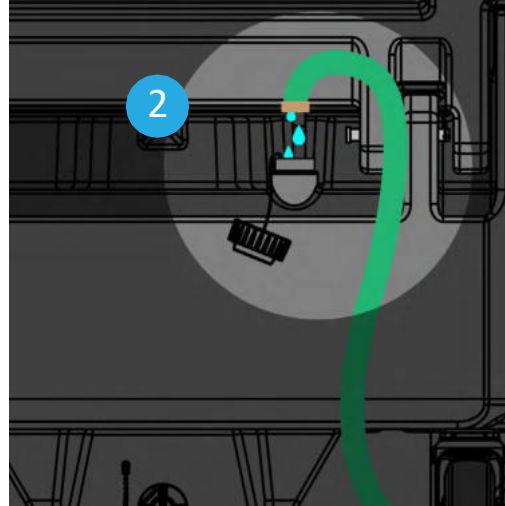
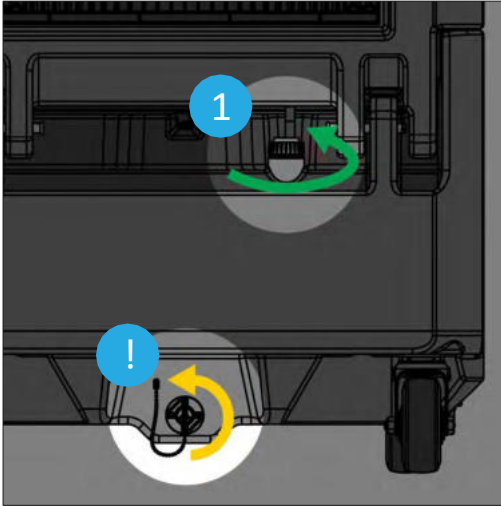

La barre d'information

La barre d'information L.E.D. de Spartan a trois fonctions.

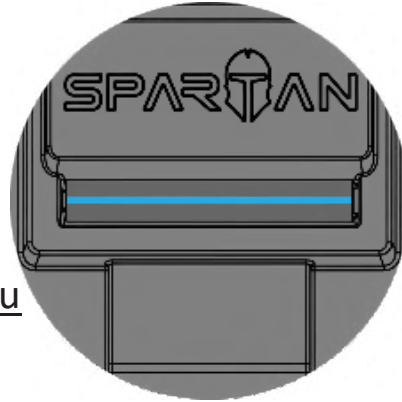

Indications de réglage et de niveau



Lorsque vous réglez les paramètres de Spartan, la barre d'information indique le niveau ou le mode actuel.

Alertes et notifications

Si Spartan requiert de l'attention, la barre d'information affiche un motif coloré ou une indication. Ces indications se trouvent dans ce manuel.

Mode ambiant

Lorsqu'elle est inactive, la barre d'information de Spartan fonctionne comme une lumière ambiante.

Pour éteindre la lumière, maintenez les boutons  et  en même temps.

Répétez le même processus pour rallumer la lumière LED.

Le réservoir d'eau de Spartan

Remarques importantes

Le réservoir d'eau peut contenir 50 gallons d'eau. Ne le remplissez pas d'eau chaude.

Ne remplissez le réservoir qu'avec de l'eau propre.

Contrôle du niveau d'eau

Appuyez deux fois sur la touche  pour afficher le niveau de remplissage du réservoir d'eau. Le niveau s'affiche en blanc dans la barre d'information.



100%



50%



10%

Indication de manque d'eau

Appuyez deux fois sur la touche pour afficher le niveau de remplissage du réservoir d'eau. Le niveau s'affiche en bleu dans la barre d'informations.



Indication de réservoir vide

Un segment bleu apparaît lorsque le réservoir contient moins de 5 gallons.



Réglage du ventilateur

Le ventilateur peut prendre jusqu'à 10 secondes pour atteindre la vitesse souhaitée.

Mise en marche du ventilateur

Si le ventilateur de Spartan est éteint, appuyez et relâchez le bouton  pour le régler à 50%.





Régler la vitesse maximale

Appuyez deux fois sur le bouton  pour régler rapidement le ventilateur à la vitesse maximale.



Régler le ventilateur

Pour régler la vitesse du ventilateur, appuyez et relâchez le bouton .

Dans les 3 secondes qui suivent, appuyez sur le bouton  pour

augmenter la vitesse



ou sur le bouton  pour la diminuer.



Éteindre le ventilateur

Pour éteindre le ventilateur, appuyez et relâchez le bouton .

Dans les 3 secondes qui suivent, appuyez sur le bouton  jusqu'à ce que la barre d'information soit vide



Contrôle d'oscillation

Activer l'oscillation

Si l'oscillation est désactivée, appuyez et relâchez le bouton  pour la régler sur 50%



Régler la vitesse d'oscillation

Pour régler la vitesse d'oscillation, appuyez et relâchez le bouton .

Dans les 3 secondes qui suivent, appuyez sur le bouton  pour

augmenter la vitesse



ou sur le bouton  pour la diminuer.



Arrêter l'oscillation

Pour désactiver l'oscillation, appuyez et relâchez le bouton .

Dans les 3 secondes, appuyez sur le bouton  jusqu'à ce que la

barre d'information soit vide





Centrer ou régler la direction de l'oscillation

Maintenez le bouton  enfoncé jusqu'à ce que la barre d'information affiche une ligne blanche se déplaçant d'un côté à l'autre

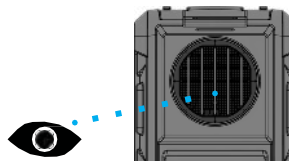

Les ailettes d'oscillation commencent à se déplacer lentement d'un côté à l'autre.



Lorsque la direction de l'ailette est dans la position souhaitée, relâchez le bouton .

Modes de refroidissement



Auto

Ajuste automatiquement la consommation d'eau en fonction de l'humidité et de la température pour obtenir un refroidissement maximal.



Conservation

Si vous devez économiser de l'eau, ce mode utilisera la plus petite quantité d'eau pour refroidir l'air



Manuel

Ce mode permet un contrôle total de la quantité d'eau circulant dans le média d'évaporation.



Visualiser le mode actuel

Pour déterminer le mode de refroidissement actuel/actif, maintenez les boutons



et  simultanément pendant (5) secondes.

Changer le mode de refroidissement

Maintenez les boutons  et  pendant (5) secondes pour passer d'un mode de refroidissement à l'autre.





Réglage du mode de refroidissement manuel

Activer le refroidissement manuel



Si le mode de refroidissement de Spartan est désactivé, appuyez et relâchez le bouton  pour le régler sur 50 %



Régler le paramètre de refroidissement manuel

Pour régler la vitesse du ventilateur, appuyez et relâchez le bouton  Dans les 3 secondes qui suivent, appuyez sur le bouton  pour augmenter la vitesse  ou sur le bouton  pour la diminuer. 

Désactiver le refroidissement manuel

Pour éteindre le ventilateur, appuyez et relâchez le bouton  Dans les 3 secondes qui suivent, appuyez sur le bouton  jusqu'à ce que la barre d'information soit vide 

Mode EcoDry

Le mode EcoDry permet de garder le système interne propre en séchant le support d'évaporation après avoir éteint Spartan.

 Ce processus peut prendre de 60 à 90 minutes.

Activer le mode EcoDry

Lorsque vous avez fini d'utiliser votre système.

Appuyez et relâchez le bouton 

(Spartan doit rester branché)



EcoDry Actif



EcoDry désactivé

Une fois que le support d'évaporation est sec, Spartan s'éteint automatiquement.